

令和3年度



全農杯 全日本卓球選手権大会

ホープス・カブ・バンビの部

全国ホープス団体戦 東日本ブロックホープス団体戦 新潟県予選会

期 日 令和3年5月9日

会 場 新発田カルチャーセンター

エントリー

ホープス男子	39
ホープス女子	42
カブ男子	27
カブ女子	23
バンビ男子	9
バンビ女子	11

(26チーム 151人)

ホープス男子団体	14チーム
ホープス女子団体	12チーム

主 催 新潟県卓球連盟
主 管 新発田支部
特別協賛 全国農業協同組合連合会

大会役員

大会会長 小野 衛 総 務 新発田支部
競技委員長 本間裕介 審判長 小唄信一

大会次第

新潟・下越地区 受付及び練習時間 8:00~8:25

上越・中越地区 受付及び練習時間 8:30~8:55

競技上の注意(小唄審判長) 9:00

試合開始 9:10

ホープス団体 午後~

終了 17:00(予定)

受付時の密を避けるため
時間帯を分けてますので
ご協力よろしくお願いします

表 彰

○表彰は各部3位まで表彰します。

上位大会への推薦

- 全日本ホープス・カブ・バンビの部は各種目今年度は4人。
- 特別推薦枠(ペンホルダーかカット)はありません。
- 全国ホープス団体には優勝及び2位チームを推薦。
- 東日本ブロックホープス団体は枠が3チームなので3位~5位のチームを推薦する。辞退が出れば次の順位チームを推薦する。
- 中部日本大会(ホープス・カブ)への出場選手は今大会の上位者から順に推薦します。(出場枠数未定)

試合方法

- 現行日本卓球ルールで行います。
- 40mmプラボール(VICTAS3スター VP40+)使用します。
- ホープス・カブ・バンビ県予選から試合を行います。午後からホープス団体です。
- ホープスカブは予選リーグ、決勝トーナメント・3位決定戦を行います。
- バンビは予選リーグ・決勝リーグ・4位決定リーグを行います。
- 予選リーグは3ゲームマッチとする。
- 決勝トーナメントは3ゲームマッチとするが、準々決勝及び決勝リーグから5ゲームマッチとする。チェンジエンドは準決勝及び決勝リーグから適用します。

ホープス男子

全国ホープス団体新潟県予選
令和3年5月9日
新発田市カルチャーセンター

予選リーグ(3ゲームマッチ3点先取・チェンジエンド無)

Aリーグ	新発田ジュニアA	糸魚川ジュニア	上越CLASSICS	加茂卓球クラブB	勝敗	順位
新発田ジュニアA	-	3-0	3-0	3-0	3-0	1
糸魚川ジュニア	0-3	-	3-2	3-1	2-1	2
上越CLASSICS	0-3	2-3	-	3-1	1-2	3
加茂卓球クラブB	0-3	1-3	1-3	-	0-3	4

Bリーグ	つばめジュニアA	加茂卓球クラブA	深才TTC	白根アトムB	勝敗	順位
つばめジュニアA	-	3-0	3-0	3-0	3-0	1
加茂卓球クラブA	0-3	-	3-0	3-0	2-1	2
深才TTC	0-3	0-3	-	3-2	1-2	3
白根アトムB	0-3	0-3	2-3	-	0-3	4

Cリーグ	Quest新潟クラブ	新発田ジュニアB	上越ジュニア	勝敗	順位
Quest新潟クラブ	-	3-0	3-1	2-0	1
新発田ジュニアB	0-3	-	3-2	1-1	2
上越ジュニア	1-3	2-3	-	0-2	3

Dリーグ	白根アトムA	亀田クラブ	つばめジュニアB	勝敗	順位
白根アトムA	-	3-1	3-1	2-0	1
亀田クラブ	1-3	-	1-3	0-2	3
つばめジュニアB	1-3	3-1	-	1-1	2

決勝トーナメント (5ゲームマッチ3点先取・チェンジエンド有)

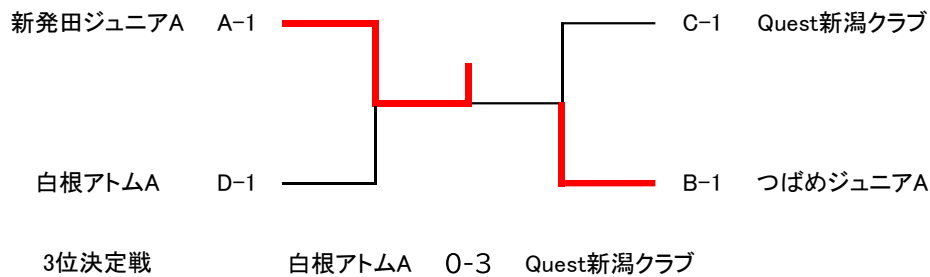

5位決定トーナメント(3ゲームマッチ3点先取・チェンジエンド無)

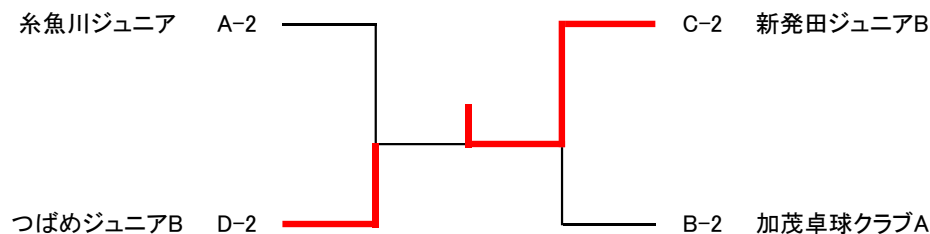

- ※ 全国ホープスは1・2位の2チームが出場
- ※ 東日本ホープスは枠が3チームなので3位と4位と5位のチーム推薦し、辞退があった場合には6位を推薦いたします
(全国ホープス出場チームも1チームのみ参加が可能)
- ※但し、全国ホープスに出場する選手は参加できません。

ホープス女子

全国ホープス団体新潟県予選
令和3年5月9日
新発田市カルチャーセンター

予選リーグ(3ゲームマッチ3点先取・チェンジエンド無)

Aリーグ	新発田ジュニアA	三島ジュニア	豊栄ジュニア	勝敗	順位
新発田ジュニアA		3-1	3-0	2-0	1
三島ジュニア	1-3		3-0	1-1	2
豊栄ジュニア	0-3	0-3		0-2	3

Bリーグ	新大クラブ	上越CLASSICS	新発田ジュニアC	勝敗	順位
新大クラブ		3-0	3-0	2-0	1
上越CLASSICS	0-3		3-1	1-1	2
新発田ジュニアC	0-3	1-3		0-2	3

Cリーグ	新発田ジュニアB	深才TTC	村上ジュニア	勝敗	順位
新発田ジュニアB		3-0	3-0	2-0	1
深才TTC	0-3		1-3	0-2	3
村上ジュニア	0-3	3-1		1-1	2

Dリーグ	つばめジュニア	糸魚川ジュニア	Quest新潟クラブ	勝敗	順位
つばめジュニア		3-0	3-2	2-0	1
糸魚川ジュニア	0-3		1-3	0-2	3
Quest新潟クラブ	2-3	3-1		1-1	2

決勝トーナメント (5ゲームマッチ3点先取・チェンジエンド有)

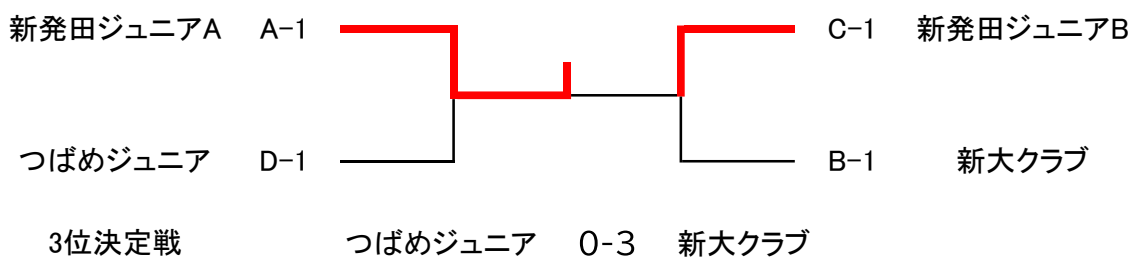

5位決定トーナメント(3ゲームマッチ3点先取・チェンジエンド無)

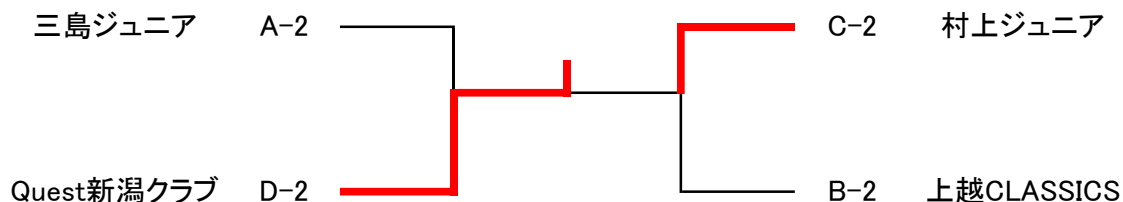

- ※ 全国ホープスは1・2位の2チームが出場
- ※ 東日本ホープスは枠が3チームなので3位と4位と5位のチーム推薦し、辞退があった場合には6位を推薦いたします
(全国ホープス出場チームも1チームのみ参加が可能)
- ※但し、全国ホープスに出場する選手は参加できません。

全農杯 全日本選手権（ホープス・カブ・バンビの部）新潟県予選
 令和3年5月9日
 新発田市カルチャーセンター

ホープス女子(4人)

A	1	渡辺 葵	新発田ジュニア	☆	◎	◎	◎	1	佐藤 穂佳	OTTC Jr	H	
	2	高山 優羽	加茂卓球クラブ						2	倉又 彩夢		糸魚川ジュニア
	3	田口 楓	深才TTC						3	小泉 由衣		豊栄ジュニア
B	1	新田見 絢葉	新大クラブ	☆	◎	◎	◎	1	富樫 乃愛	山口卓研	I	
	2	齋藤 美有	青海TC						2	佐藤 瑠南		村上ジュニア
	3	小出 美嘉	つばめジュニア						3	桑原 美咲		柏崎ジュニア
C	1	久住 加奈	三条ジュニア	☆	◎	◎	◎	1	前山 結美	西川クラブ	J	
	2	関根 うらら	三島ジュニア						2	小出 栞名		つばめジュニア
	3	阿部 千夏	村上ジュニア						3	山名 凧紗		新大クラブ
D	1	新野 莉紗	とよさかフェニックス	◎	◎	◎	◎	1	浅井 穂香	新発田ジュニア	K	
	2	渡辺 帆南	OTTC Jr						2	田中 みそら		亀田クラブ
	3	武村 夏実	宮本スポーツ少年団						3	高橋 夕凧		深才TTC
E	1	佐藤 愛	つばめジュニア	☆	◎	◎	◎	1	金子 咲千	つばめジュニア	L	
	2	古江 心菜	上越CLASSICS						2	小石 愛		Quest新潟クラブ
	3	石田 美佳	Quest新潟クラブ						3	斎藤 ゆりあ		村上ジュニア
F	1	瀬賀 莓花	荒川ジュニア	☆	◎	◎	◎	1	沢田 萌々香	荒川ジュニア	M	
	2	廣川 みゆ	深才TTC						2	渋谷 芽生		白根アトム
	3	神林 眞子	ヴァーテックスJr						3	宮本 玲奈		糸魚川ジュニア
G	1	滝沢 美玖	新大クラブ	◎	◎	◎	◎	1	立川 伶奈	新大クラブ	N	
	2	相田 千璃	村上ジュニア						2	貝沼 莉奈		巻北クラブ
	3	山本 栞愛	糸魚川ジュニア						3	松岡 由奈		三島ジュニア

3位決定戦 滝沢 美玖 3 - 1 立川 伶奈

☆:準々決勝より5ゲームマッチ・チェンジエンド無

◎:準決勝及び決勝戦、3位決定戦は5ゲームマッチ・チェンジエンド有

カブ男子(4)

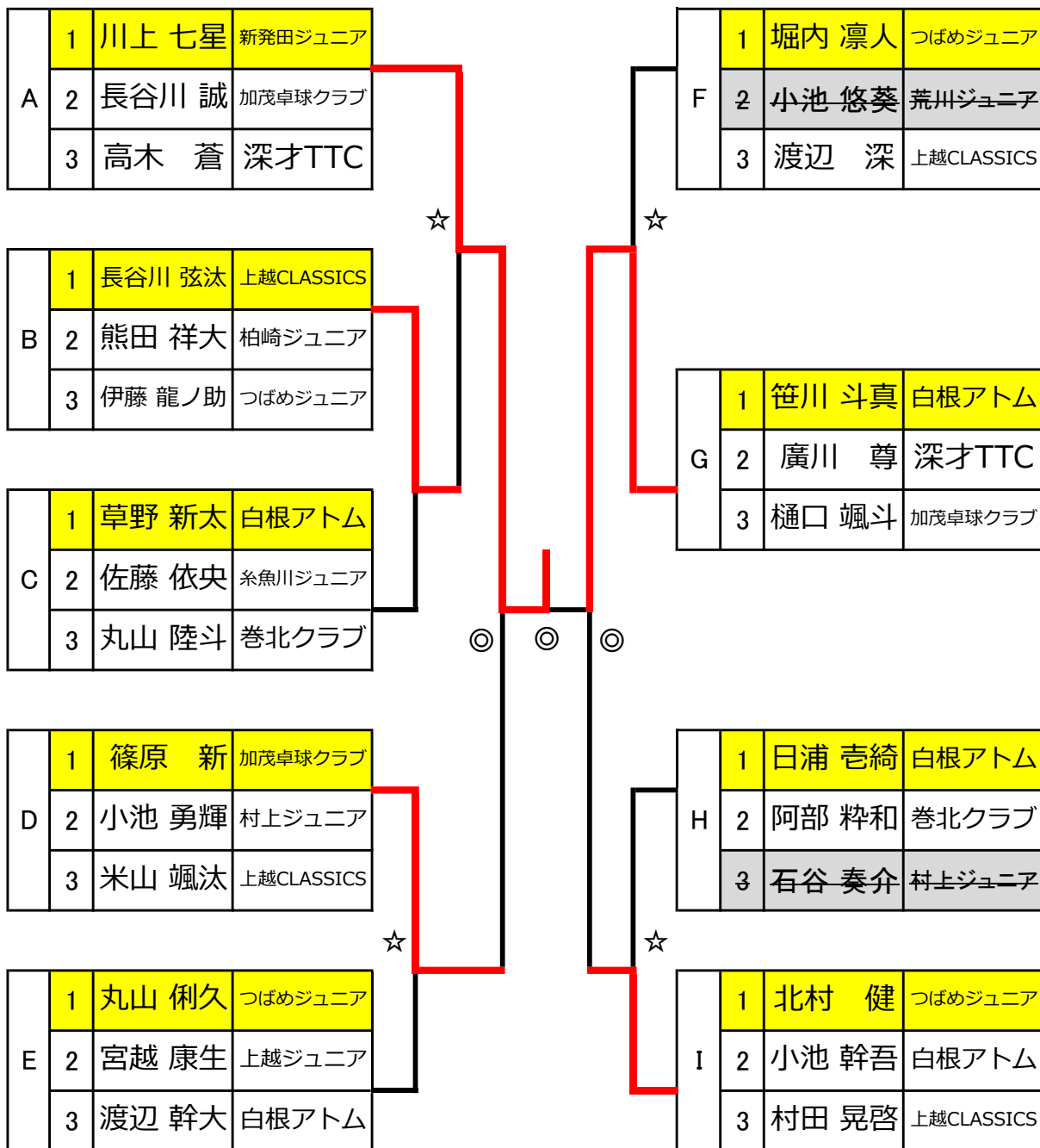

3位決定戦 篠原 新 1 - 3 北村 健

☆: 準々決勝より5ゲームマッチ・チェンジエンド無

◎: 準決勝及び決勝戦、3位決定戦は5ゲームマッチ・チェンジエンド有

全農杯 全日本選手権（ホープス・カブ・バンビの部）新潟県予選
 令和3年5月9日
 新発田市カルチャーセンター

カブ女子(4人)

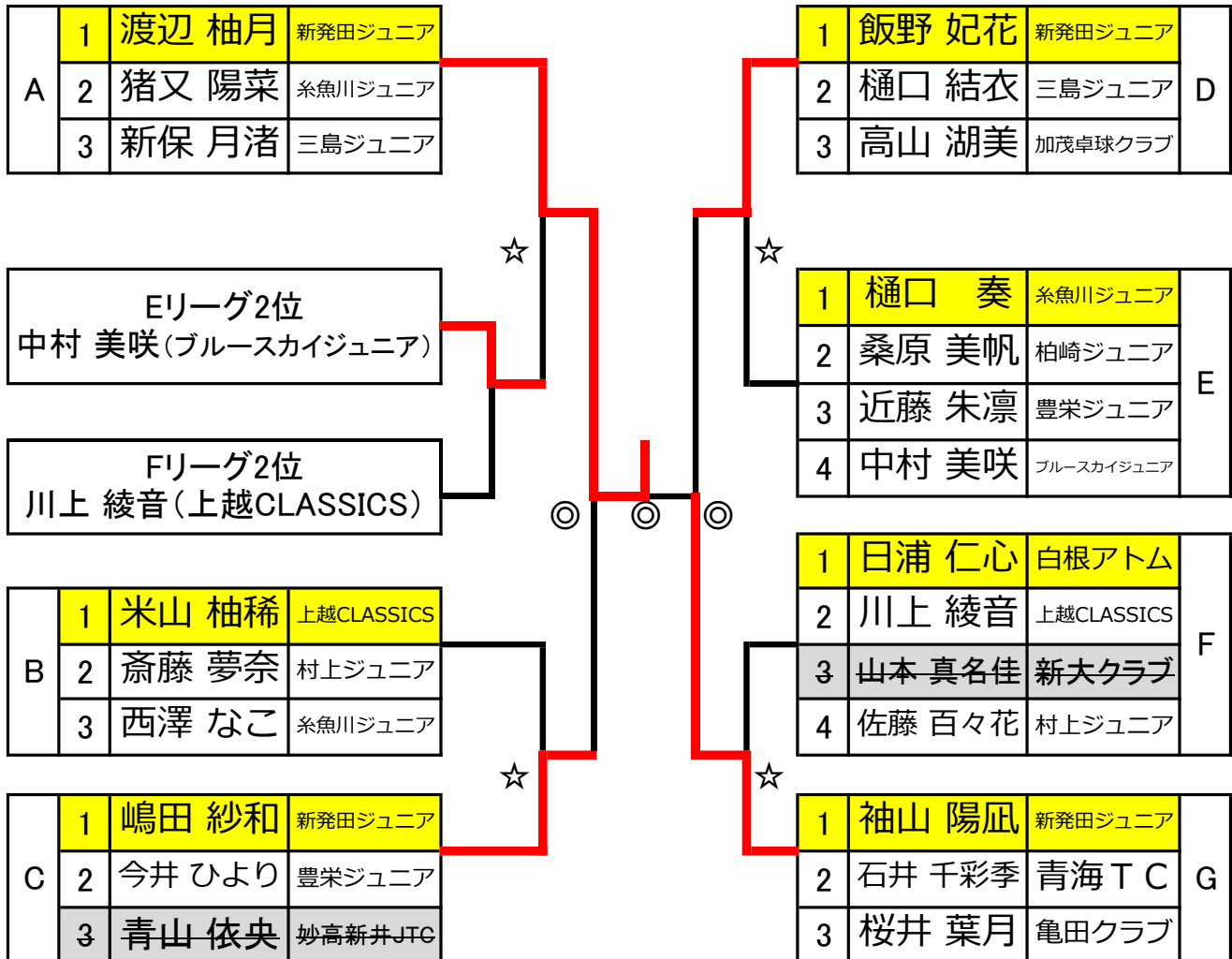

3位決定戦 嶋田 紗和 0 - 3 飯野 妃花

☆: 準々決勝より5ゲームマッチ・チェンジエンド無

◎: 準決勝及び決勝戦、3位決定戦は5ゲームマッチ・チェンジエンド有

全農杯 全日本選手権（ホープス・カブ・バンビの部）新潟県予選
 令和3年5月9日
 新発田市カルチャーセンター

バンビ男子(4)

予選リーグ(3ゲームマッチ・チェンジエンド無)

Aブロック

	氏名	チーム名	①	②	③	勝敗	順位
1	泉田 真武	新発田ジュニア		2-0	2-0	2-0	1
2	磯谷 悠	糸魚川ジュニア	0-2		1-2	0-2	3
3	田口 輝	深才TTC	0-2	2-1		1-1	2

Bブロック

	氏名	チーム名	①	②	③	勝敗	順位
1	長谷川 丈	加茂卓球クラブ		2-0	0-2	1-1	2
2	日浦 采玖	白根アトム	0-2		0-2	0-2	3
3	関根 謙桜	三島ジュニア	2-0	2-0		2-0	1

Cブロック

	氏名	チーム名	①	②	③	勝敗	順位
1	籠島 勇太	新大クラブ		2-0	0-2	1-1	2
2	田口 樹	深才TTC	0-2		0-2	0-2	3
3	工藤 望	新発田ジュニア	2-0	2-0		2-0	1

決勝リーグ(5ゲームマッチ・チェンジエンド有)

	氏名	チーム名	①	②	③	勝敗	順位
A-1	泉田 真武	新発田ジュニア		3-0	3-1	2-0	1
B-1	関根 謙桜	三島ジュニア	0-3		0-3	0-2	3
C-1	工藤 望	新発田ジュニア	1-3	3-0		1-1	2

4位決定戦リーグ(5ゲームマッチ・チェンジエンド無)

	氏名	チーム名	①	②	③	勝敗	順位
A-2	田口 輝	深才TTC		0-3	0-3	0-2	3
B-2	長谷川 丈	加茂卓球クラブ	3-0		3-1	2-0	1
C-2	籠島 勇太	新大クラブ	3-0	1-3		1-1	2

バンビ女子(4人)

予選リーグ(3ゲームマッチ・チェンジエンド無)

Aブロック

	氏名	チーム名	①	②	③	④	勝敗	順位
1	小松 佳楠	Quest新潟クラブ		2-0	2-0	2-0	3-0	1
2	浅井 桃香	新発田ジュニア	0-2		2-0	2-1	2-1	2
3	亀山 唯華	豊栄ジュニア	0-2	0-2		0-2	0-3	4
4	岩澤 美咲	上越ジュニア	0-2	1-2	2-0		1-2	3

Bブロック

	氏名	チーム名	①	②	③	④	勝敗	順位
1	本間 あやめ	新発田ジュニア		2-0	2-0	2-0	3-0	1
2	芳賀 紬月	新大クラブ	0-2		2-0	2-1	2-1	2
3	古川 環	糸魚川ジュニア	0-2	0-2		0-2	0-3	4
4	越澤 莉愛	つばめジュニア	0-2	1-2	2-0		1-2	3

Cブロック

	氏名	チーム名	①	②	③	勝敗	順位
1	渡辺 菜月	新発田ジュニア		2-0	2-0	2-0	1
2	関 愛	つばめジュニア	0-2		2-0	1-1	2
3	宮本 奈々珠	糸魚川ジュニア	0-2	0-2		0-2	3

決勝リーグ(5ゲームマッチ・チェンジエンド有)

	氏名	チーム名	①	②	③	勝敗	順位
1	小松 佳楠	Quest新潟クラブ		3-0	3-1	2-0	1
2	本間 あやめ	新発田ジュニア	0-3		3-2	1-1	2
3	渡辺 菜月	新発田ジュニア	1-3	2-3		0-2	3

4位決定戦(5ゲームマッチ・チェンジエンド無)

	氏名	チーム名	①	②	③	勝敗	順位
1	浅井 桃香	新発田ジュニア		3-0	3-0	2-0	1
2	芳賀 紬月	新大クラブ	0-3		3-0	1-1	2
3	関 愛	つばめジュニア	0-3	0-3		0-2	3

栄光の跡(女子)

	ホープス優勝	カブ優勝	バンビ優勝	団体優勝 チーム	全国大会入賞		
H11	田村望 新津jr	尾竹由冴 白根アトム	籠島江梨佳 白根アトム	DJクラブ	籠島江梨佳/白根アトム バンビベスト8		
H12	伊藤理恵 新発田jr	橋本歩美 白根アトム	片桐彩夏 新発田jr				
H13	尾竹由冴 白根アトム	籠島江梨佳 白根アトム	片桐彩夏 新発田jr	白根アトム	片桐彩夏/新発田jr バンビベスト4	高橋結女/DJクラブ バンビベスト8	
H14	橋本歩美 白根アトム	中村留衣 糸魚川jr	田上理沙子 新発田jr				
H15	高橋美沙子 白根アトム	高橋結女 DJクラブ	田上理沙子 新発田jr	白根アトム	片桐彩夏/白根アトム カブベスト4		
H16	田上真実 新発田jr	山本怜 新発田jr	桑原結梨奈 白根アトム	白根アトム			
H17	片桐彩夏 白根アトム	田上理沙子 新発田jr	桑原結梨奈 白根アトム	新発田jr	桑原結梨奈/白根アトム バンビベスト8		
H18	山本怜 新発田jr	富樫唯 新発田jr	田巻美帆 つばめビートル	新発田jr			
H19	山本怜 新発田jr	桑原結梨奈 白根アトム	池田三紗 新発田jr	新発田jr			
H20	富樫唯 新発田jr	田巻美帆 白根アトム	池田三紗 新発田jr	白根アトム	池田三紗/新発田jr バンビベスト8		
H21	大竹莉央 新大クラブ	相馬天音 新発田jr	相馬夢乃 新発田jr	白根アトム			
H22	田巻美帆 つばめjr	池田三紗 新発田jr	相馬夢乃 新発田jr	新発田jr			
H23	相馬天音 新発田jr	藤田奈子 三条ラビッツ	藤田知子 三条ラビッツ	新発田jr			
H24	池田三紗 新発田jr	相馬夢乃 新発田jr	藤田知子 三条ラビッツ	新発田jr			
H25	藤田奈子 新発田jr	立川朋佳 新発田jr	藤田知子 新発田jr	新発田jr	藤田知子/新発田jr バンビベスト8		
H26	相馬夢乃 新発田jr	星野彩佳 上越jr	佐藤野々華 糸魚川jr	新発田jr	山岸愛菜/上越jr バンビベスト4		
H27	鈴木若葉 新発田jr	藤田知子 新発田jr	滝沢芽衣 新大クラブ	新発田jr			
H28	長部心奈 王子川スポ少	山岸唯菜 上越jr	松沢和咲 白根アトム	上越jr	山岸唯菜/上越jr カブベスト8		
H29	佐藤野々華 糸魚川jr	滝沢芽衣 新大クラブ	渡辺葵 新発田jr	新発田jr			
H30	遠山紗瑛 新発田jr	浅井柚香 新発田jr	渡辺葵 新発田jr	糸魚川jr	本間あかり/新発田jr ホープスベスト8	渡辺葵/新発田jr バンビ準優勝	
H31	滝沢芽衣 新大クラブ	久住加奈 三条ジュニア	渡辺柚月 W・T・C	新大クラブ			
R2	中止						
R3	渡辺 葵 新発田jr	渡辺 柚月 新発田jr	小松 佳楠 Quest新潟クラブ	新発田jr			

栄光の跡(男子)

	ホープス優勝	カブ優勝	バンビ優勝	ホープス 団体優勝	全国大会入賞		
H11	山崎譲治 柏崎アドベンチャー	清野傑 新発田jr	福沢拓巳 新発田jr	白根アトム	福沢拓巳/新発田jr バンビベスト4	岡田彰仁/白根アトム バンビベスト8	
H12	清野傑 新発田jr	片桐詳太 新発田jr	清野将成 新発田jr		近藤功成/旭クラブ カブベスト8	清野将成/新発田jr バンビベスト8	
H13	佐藤慧 白根アトム	福沢拓巳 新発田jr	籠島浩紀 白根アトム	白根アトム	福沢拓巳/新発田jr カブベスト4	清野将成/新発田jr バンビ準優勝	
H14	片桐詳太 新発田jr	鶴巻昂 新発田jr	斎藤京介 新発田jr	新発田jr	清野将成/新発田jr カブベスト8		
H15	福沢拓巳 新発田jr	石塚伸一 新発田jr	清野佳史 新発田jr	新発田jr	清野将成/新発田jr カブ準優勝		
H16	星野直樹 新発田jr	五十嵐涼 白根アトム	斎藤駿介 新発田jr	新発田jr	星野直樹/新発田jr ホープスベスト8		
H17	清野将成 新発田jr	清野佳史 新発田jr	姚東寅 新発田jr	新発田jr	姚東寅/新発田jr バンビベスト4	清野将成/新発田jr ホープスベスト8	
H18	池田善登 新発田jr	斎藤駿介 新発田jr	長谷川侑士 黒埼jr	新発田jr	姚東寅/新発田jr バンビ優勝		
H19	斎藤駿介 新発田jr	山本大地 あがのTTC	星野智樹 YNTクラブ	新発田jr	姚東寅/新発田jr カブ優勝		
H20	斎藤駿介 新発田jr	長谷川侑士 黒埼jr	堀千馬 上越jr	新発田jr	姚東寅/新発田jr カブベスト4		
H21	山本大地 あがのTTC	石山慎 新発田jr	清野晃大 新発田jr	新発田jr	姚東寅/新発田jr ホープスベスト4	清野晃大/新発田jr バンビベスト8	
H22	石山慎 新発田jr	新保雄也 半田JSC	渡辺凱 糸魚川jr	新発田jr	姚東寅/新発田jr ホープス優勝		
H23	石山慎 新発田jr	清野晃大 新発田jr	金子史彦 新大クラブ	新発田jr			
H24	清野晃大 新発田jr	金子和彦 新大クラブ	片山桂 白根アトム	新発田jr			
H25	清野晃大 新発田jr	姚東申 新発田jr	小唄涼平 新発田jr	新発田jr	堀千馬/上越jr ホープスベスト8		
H26	渡辺凱 糸魚川jr	姚東申 新発田jr	山岸駿 上越jr	新発田jr			
H27	姚東申 新発田jr	若月展翼 新発田jr	山岸駿 上越jr	新発田jr			
H28	本間優安 新発田jr	山岸駿 上越jr	本間唯斗 新発田jr	新発田jr			
H29	本間優安 新発田jr	山岸駿 上越jr	川上流星 新発田jr	新発田jr			
H30	山岸駿 上越jr	川上流星 新発田jr	川上七星 新発田jr	新発田jr	川上流星/新発田jr カブベスト8		
H31	山岸駿 上越jr	畠山陽 新発田jr	川上七星 新発田jr	新発田jr	川上流星/新発田jr カブ準優勝		
R2	中止						
R3	吉田 蒼 上越jr	川上七星 新発田jr	泉田 真武 新発田jr	新発田jr			

台配置図

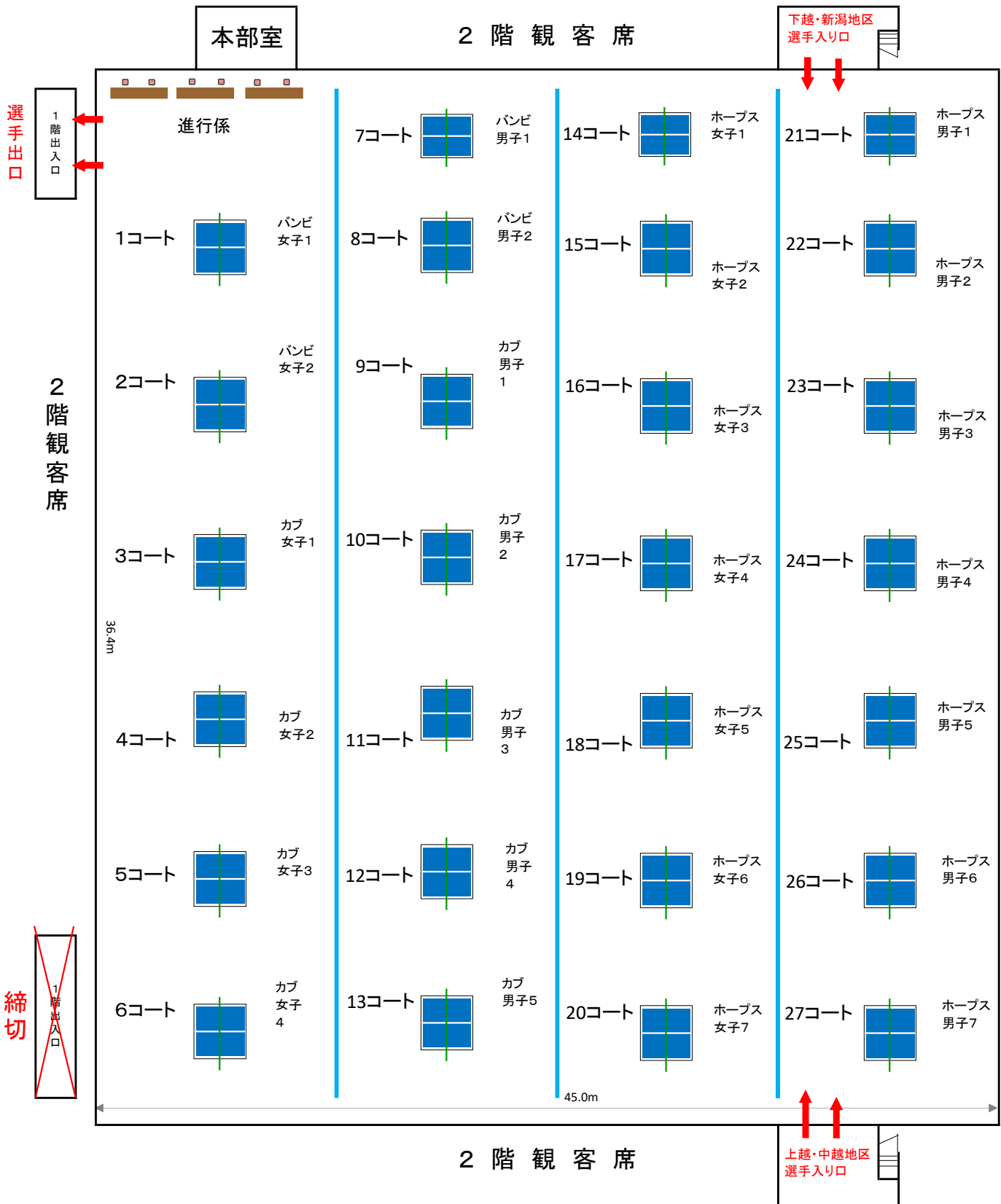

全日本卓球選手権ホープス・カブ・バンビ新潟県予選会

期日 令和3年5月9日
会場 新発田カルチャーセンター
報告者 新潟県卓球連盟小学生委員会 委員長
本間 裕介(080-5091-1113)
上位4人が7月22~25日神戸で行われる全日本選手権に出場

ホープス男子

1位 吉田 蒼	上越ジュニア
2位 畠山 陽	新発田ジュニア
3位 渡辺 優心	新発田ジュニア
3位 本間 歩汰	新発田ジュニア

ホープス女子

1位 渡辺 葵	新発田ジュニア
2位 浅井 穂香	新発田ジュニア
3位 滝沢 美玖	新大クラブ
3位 立川 伶奈	新大クラブ

カブ男子

1位 川上 七星	新発田ジュニア
2位 笹川 斗真	白根アトム
3位 北村 健	つばめジュニア
3位 篠原 新	加茂卓球クラブ

カブ女子

1位 渡辺 柚月	新発田ジュニア
2位 袖山 陽風	新発田ジュニア
3位 飯野 妃花	新発田ジュニア
3位 嶋田 紗和	新発田ジュニア

バンビ男子

1位 泉田 真武	新発田ジュニア
2位 工藤 望	新発田ジュニア
3位 関根 謙桜	三島ジュニア
3位 長谷川 丈	加茂卓球クラブ

バンビ女子

1位 小松 佳楠	Quest新潟クラブ
2位 本間 あやめ	新発田ジュニア
3位 渡辺 菜月	新発田ジュニア
3位 浅井 桃香	新発田ジュニア

卓球全国ホープス団体新潟県予選会

期日 令和3年5月9日
会場 新発田カルチャーセンター
報告者 新潟県卓球連盟小学生委員会 委員長
本間 裕介(080-5091-1113)
1・2位の2チームが8月16~18日京都で行われる全国ホープス大会に出場

ホープス男子

1位 新発田ジュニアA
2位 つばめジュニアA
3位 Quest新潟クラブ
3位 白根アトムA
5位 新発田ジュニアB

ホープス女子

1位 新発田ジュニアA
2位 新発田ジュニアB
3位 新大クラブ
3位 つばめジュニア
5位 Quest新潟クラブ

新発田市カルチャーセンター

【事前配布】

当日は1階玄関の出入りは禁止です。

1階フロア図



新発田市カルチャーセンター

当日は2階玄関の出入りのみです。

【事前配布】

2階フロア図

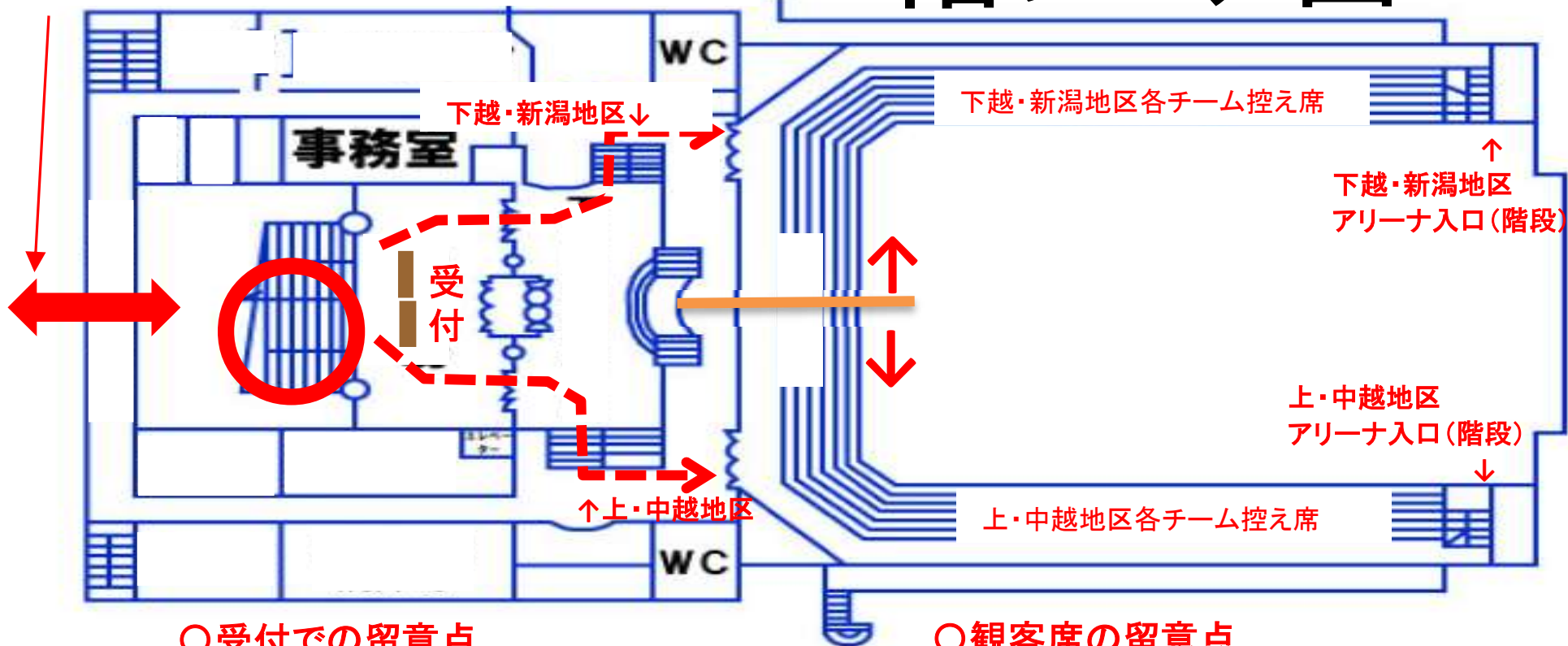

○受付での留意点

・様式1を提出してください。

○観客席の留意点

・1席ずつ空けて着席してください。